

Dokumentation

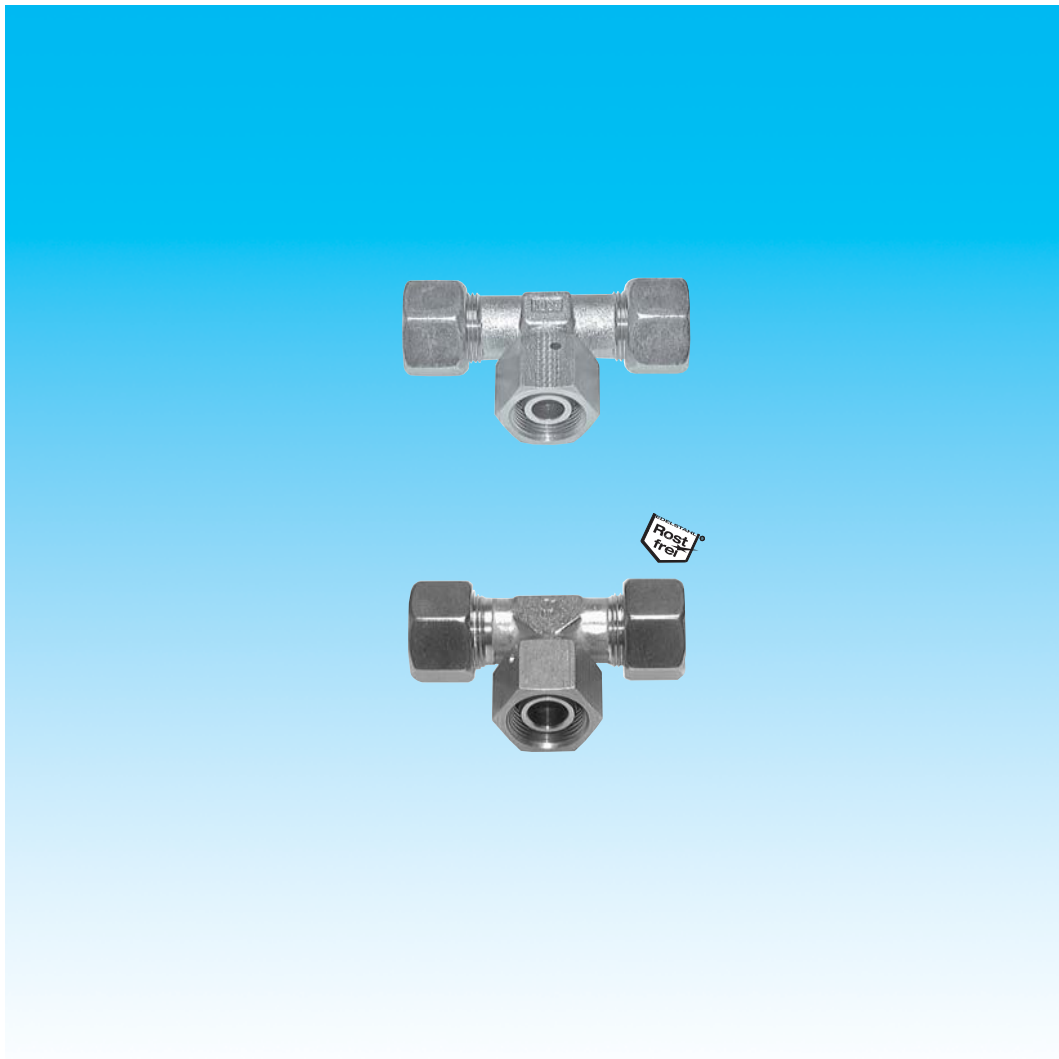

Einstellbare T-Anschlussverschraubungen mit Dichtkegel und O-Ring - Typ ET ... , ET ... ES, ET ... NC -





1. Inhalt

1. Inhaltsverzeichnis	1
2. Artikelnummern und technische Daten	1
3. Abmessungen	2

2. Artikelnummern und technische Daten

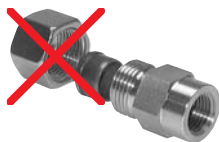
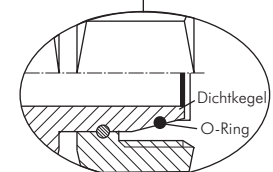
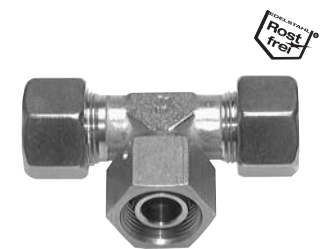
Einstellbare T-Anschlussverschraubungen mit Dichtkegel und O-Ring					
Typ Stahl verzinkt	Typ 1.4571 	Typ Klemmring 1.4571 (NC) 	Rohr Ø außen	Gewinde der Überwurfmutter	
leichte Baureihe					
ET 6 L	ET 6 L ES	ET 6 L NC	6 L	M 12 x 1,5	
ET 8 L	ET 8 L ES	ET 8 L NC	8 L	M 14 x 1,5	
ET 10 L	ET 10 L ES	ET 10 L NC	10 L	M 16 x 1,5	
ET 12 L	ET 12 L ES	ET 12 L NC	12 L	M 18 x 1,5	
ET 15 L	ET 15 L ES	ET 15 L NC	15 L	M 22 x 1,5	
ET 18 L	ET 18 L ES	ET 18 L NC	18 L	M 26 x 1,5	
ET 22 L	ET 22 L ES	ET 22 L NC	22 L	M 30 x 2	
ET 28 L	ET 28 L ES	---	28 L	M 36 x 2	
ET 35 L	ET 35 L ES	---	35 L	M 45 x 2	
ET 42 L	ET 42 L ES	---	42 L	M 52 x 2	
schwere Baureihe					
ET 6 S	ET 6 S ES	ET 6 S NC	6 S	M 14 x 1,5	
ET 8 S	ET 8 S ES	ET 8 S NC	8 S	M 16 x 1,5	
ET 10 S	ET 10 S ES	ET 10 S NC	10 S	M 18 x 1,5	
ET 12 S	ET 12 S ES	ET 12 S NC	12 S	M 20 x 1,5	
ET 14 S	ET 14 S ES	ET 14 S NC	14 S	M 22 x 1,5	
ET 16 S	ET 16 S ES	ET 16 S NC	16 S	M 24 x 1,5	
ET 20 S	ET 20 S ES	ET 20 S NC	20 S	M 30 x 2	
ET 25 S	ET 25 S ES	ET 25 S NC	25 S	M 36 x 2	
ET 30 S	ET 30 S ES	---	30 S	M 42 x 2	
ET 38 S	ET 38 S ES	---	38 S	M 52 x 2	



 **Wünschen Sie eine Verschraubung ohne Mutter und Schneidring, dann setzen Sie bitte ein „X“ vor die Bestellnummer.**

Ersatz O-Ringe aus Viton/NBR finden Sie auf Seite 159.



3. Abmessungen

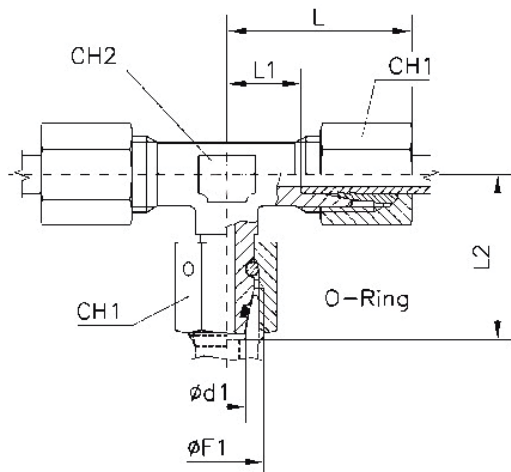

Typ	Rohr \varnothing außen d1	Gewinde der Überwurfmutter F1	L	L1	L2	CH1	CH2
leichte Baureihe							
ET 6 L	6 L	M 12 x 1,5	27	12,0	26,0	14	12
ET 8 L	8 L	M 14 x 1,5	29	14,0	27,5	17	12
ET 10 L	10 L	M 16 x 1,5	30	15,0	29,0	19	14
ET 12 L	12 L	M 18 x 1,5	32	17,0	29,5	22	17
ET 15 L	15 L	M 22 x 1,5	36	21,0	32,5	27	19
ET 18 L	18 L	M 26 x 1,5	40	23,5	35,5	32	24
ET 22 L	22 L	M 30 x 2	44	27,5	38,5	36	27
ET 28 L	28 L	M 36 x 2	47	30,5	41,5	41	36
ET 35 L	35 L	M 45 x 2	56	34,5	51,0	50	41
ET 42 L	42 L	M 52 x 2	63	40,0	56,0	60	50
schwere Baureihe							
ET 6 S	6 S	M 14 x 1,5	31	16,0	27,0	17	12
ET 8 S	8 S	M 16 x 1,5	32	17,0	27,5	19	14
ET 10 S	10 S	M 18 x 1,5	34	17,5	30,0	22	17
ET 12 S	12 S	M 20 x 1,5	38	21,5	31,0	24	17
ET 14 S	14 S	M 22 x 1,5	40	22,0	35,0	27	19
ET 16 S	16 S	M 24 x 1,5	43	24,5	36,5	30	24
ET 20 S	20 S	M 30 x 2	48	26,5	44,5	36	27
ET 25 S	25 S	M 36 x 2	54	30,0	50,0	46	36
ET 30 S	30 S	M 42 x 2	62	35,5	55,0	50	41
ET 38 S	38 S	M 52 x 2	72	41,0	63,0	60	50